

Folio	Nom
01	PAGE DE GARDE
02	PUISSANCE
03	AUTOMATE TWIDO ET AFFICHEUR
04	MISE EN SERVICE
05	CARTE ENTREES AUTOMATE I0.0 à I0.11
06	CARTE ENTREES AUTOMATE I0.12 à I0.23
07	CARTE SORTIES AUTOMATE Q0.0 à Q0.5
08	CARTE SORTIES AUTOMATE Q0.6 à Q0.13
09	CARTE SORTIES AUTOMATE Q0.14 à Q0.15
10	CONNECTEUR 24PTS MALE XP5
11	CONNECTEUR 24PTS FEMELLE XP6
12	CONNECTEUR 24PTS FEMELLE XC4
13	CONNECTEUR 24PTS FEMELLE XC5

INDICE	MODIFICATION	DATE	DESSINE	VERIFIE

Notes:	DESSINE:	L.RAPICAULT
	VERIFIE:	V. POIRIER
	DATE CREATION:	20/07/2012
	N° DE SERIE :

DEC INDUSTRIE
ZAC du Monné
3 rue du Champ du Verger
72700 ALLONNES

TEL: 02.43.21.65.50 FAX: 02.43.39.30.78

**Grille débrochable
Twido
GRLCACTCHETWD00V1**

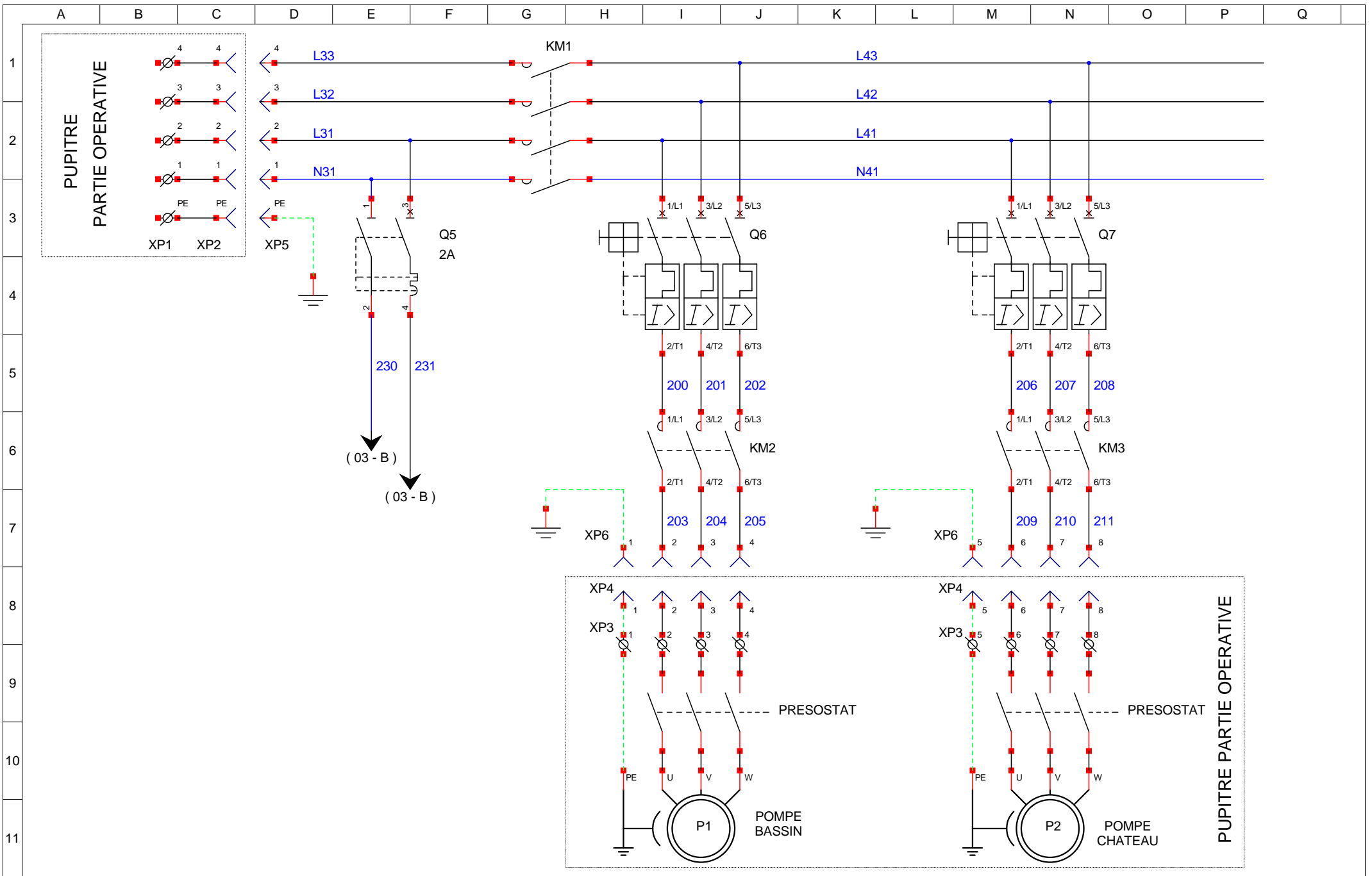

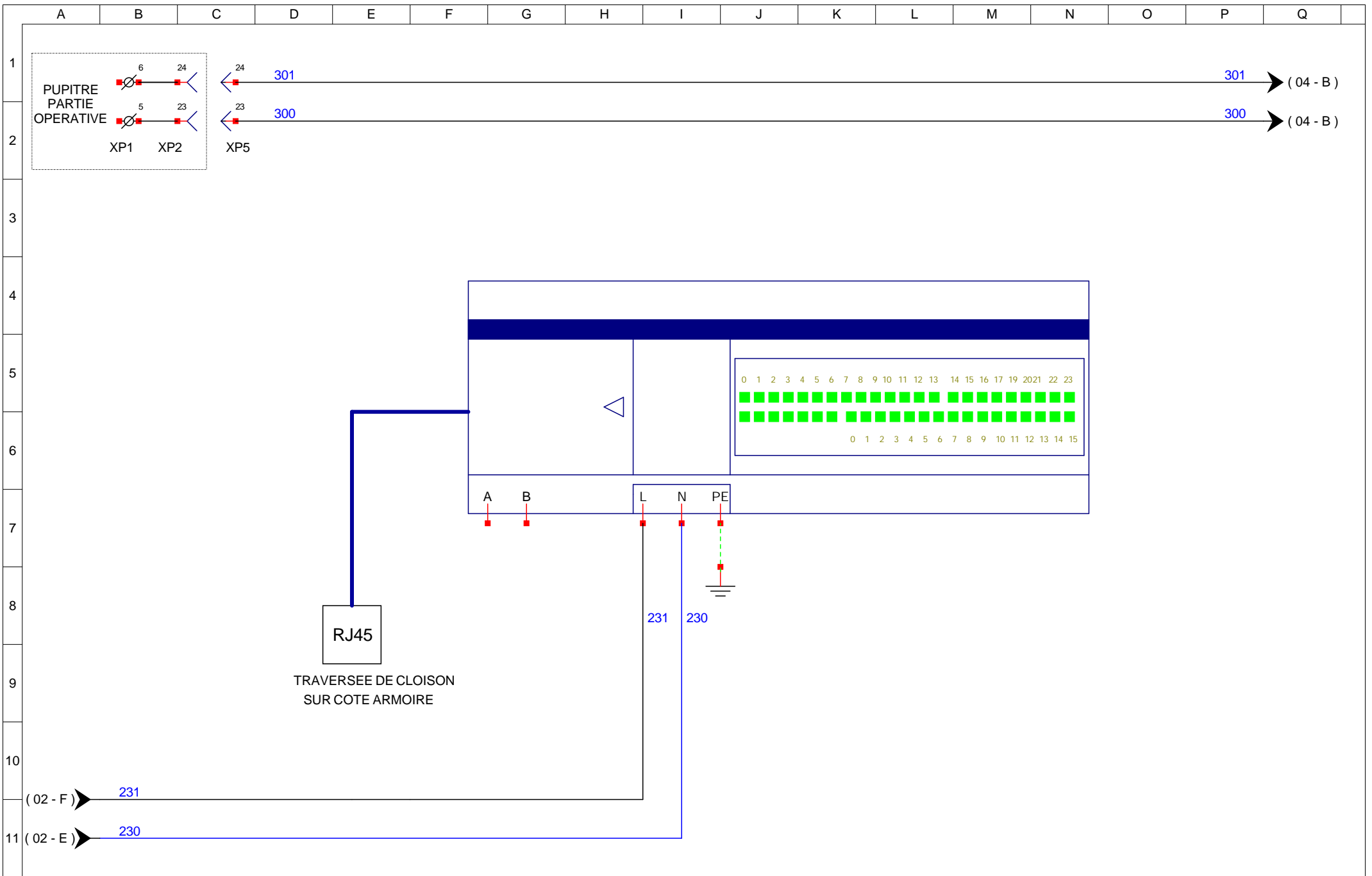

DECINDUSTRIE

ZAC du Monné 72700 ALLONNES

GRLCACTCHETWD00V1

AUTOMATE TWIDO ET AFFICHEUR

Dessiné le : 10/02/2012

Modifié le : 21/12/2012

Par : L.RAPICAULT

03

13

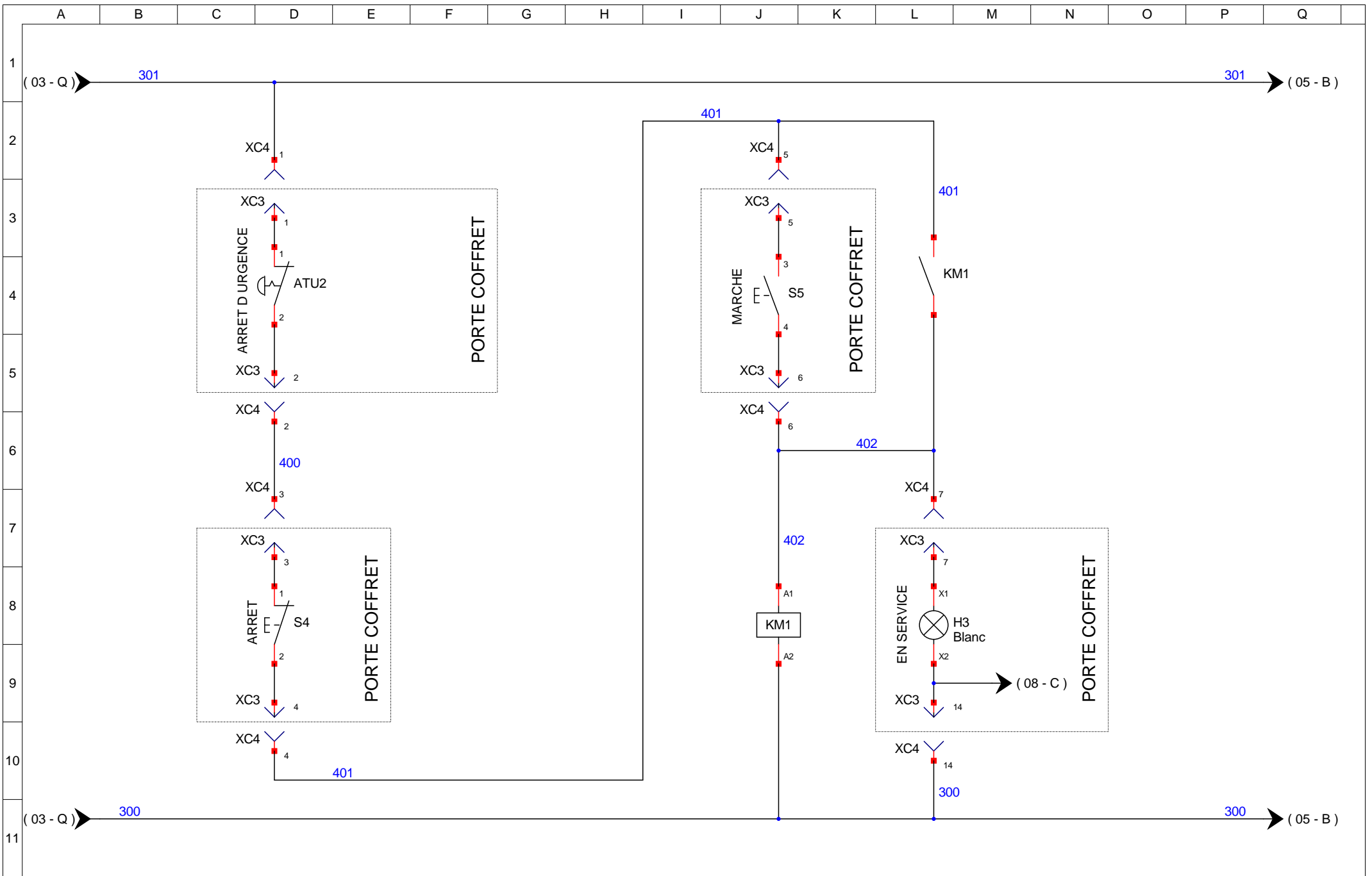

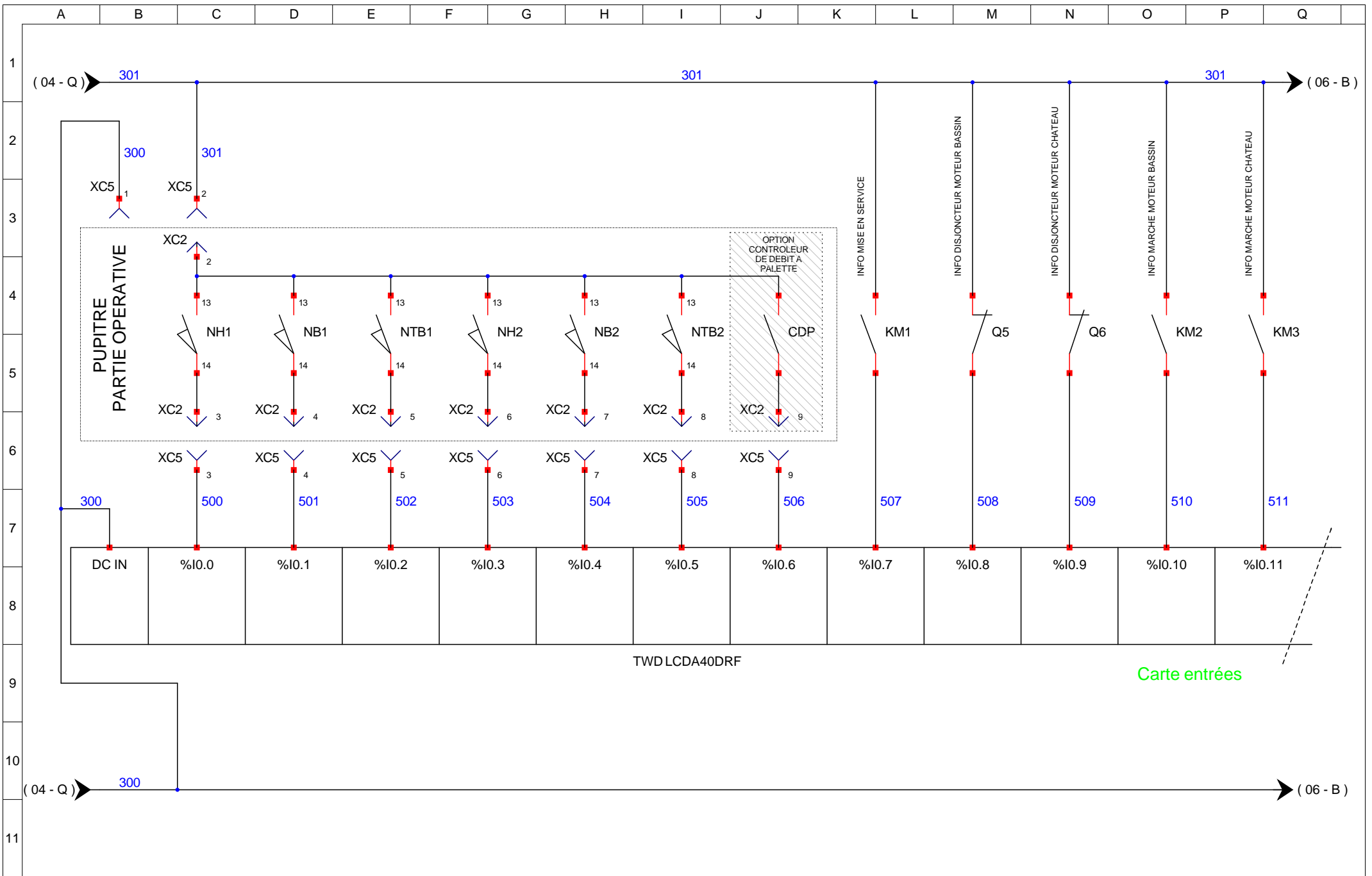

Carte entrées

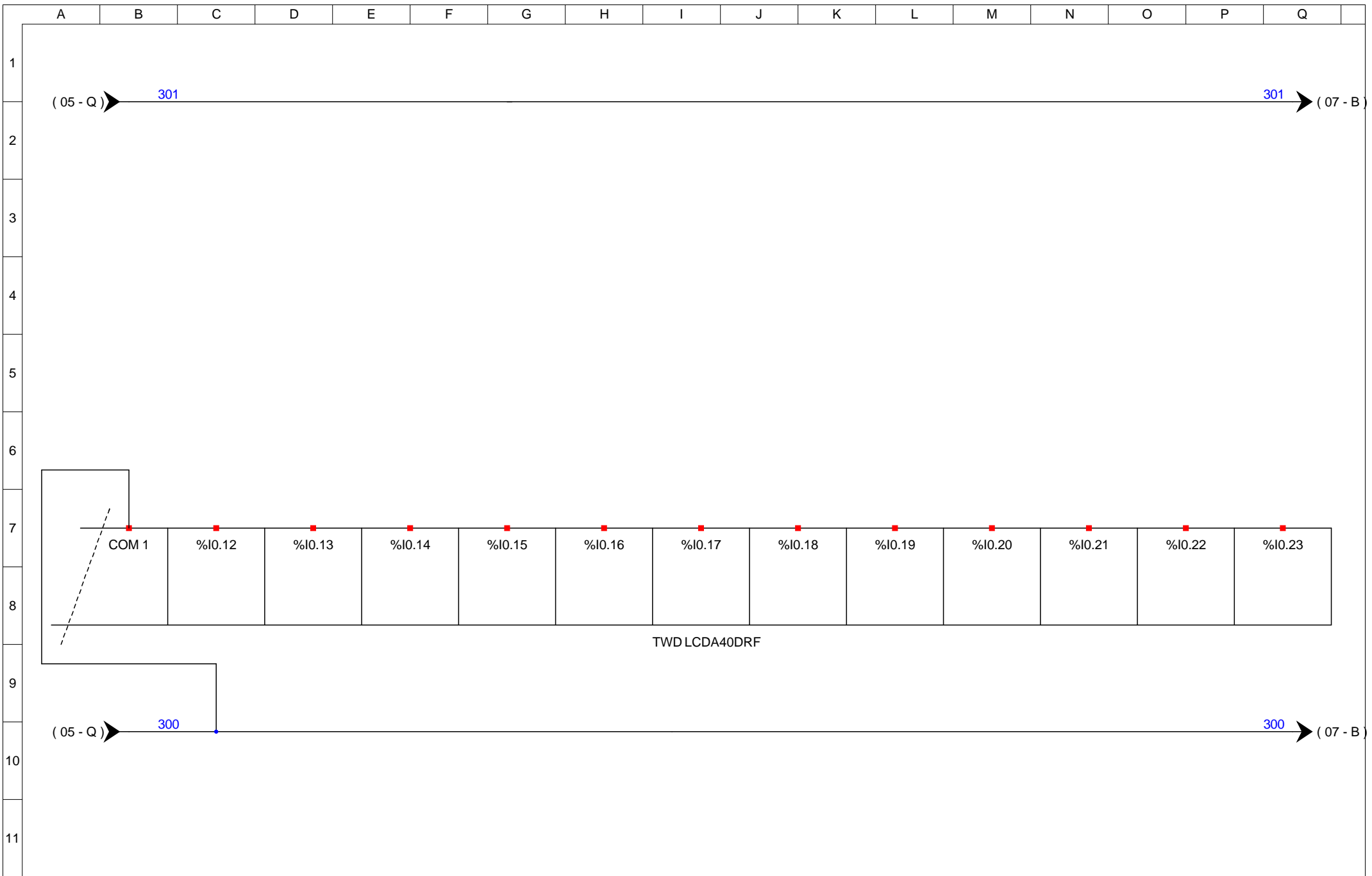

DECINDUSTRIE ZAC du Monné 72700 ALLONNES	GRLCACTCHETWD00V1	Dessiné le : 10/02/2012 Modifié le : 21/12/2012 Par : L.RAPICAULT	06
	CARTE ENTRES AUTOMATE I0.12 à I0.23	13	

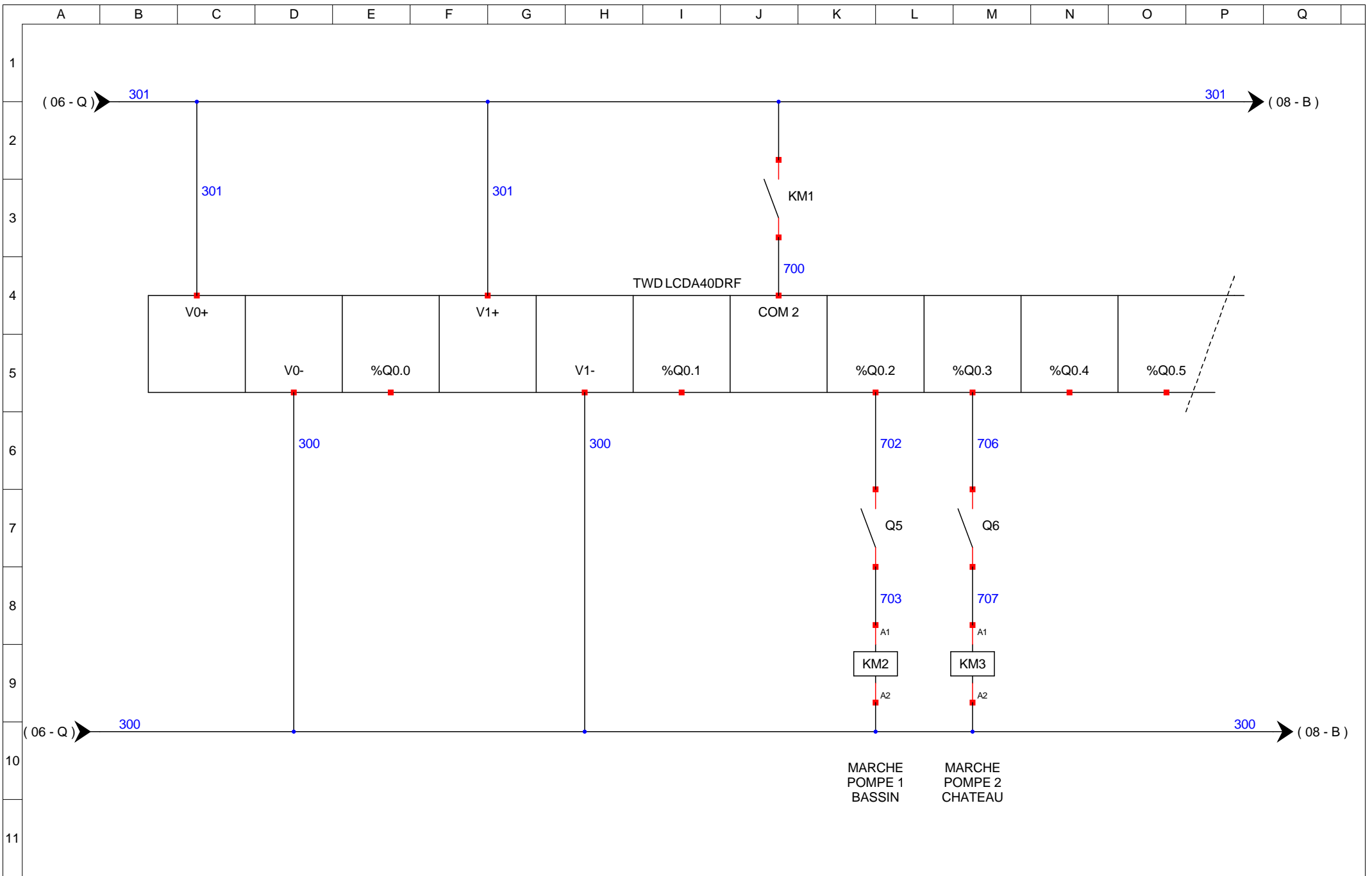

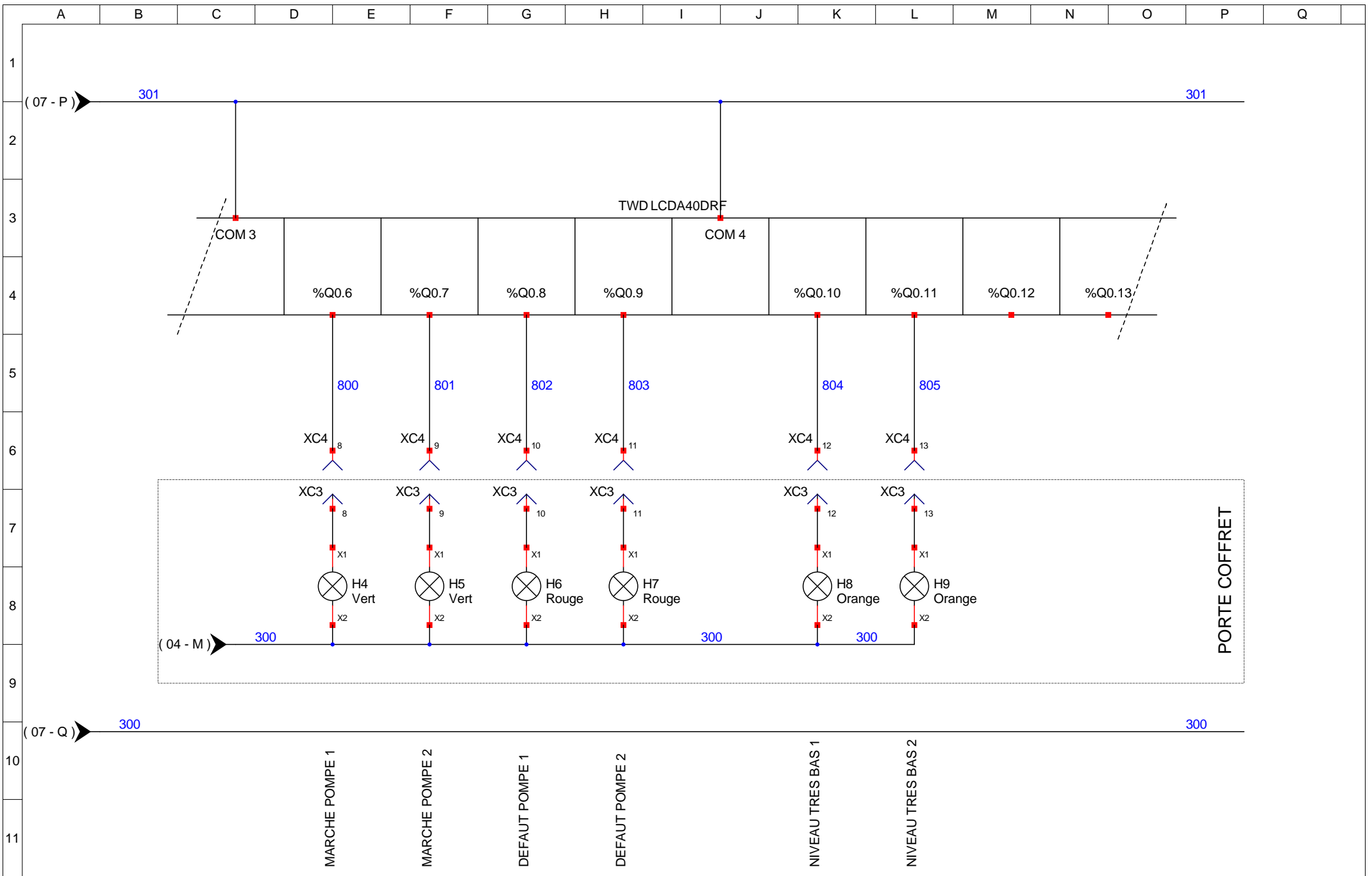

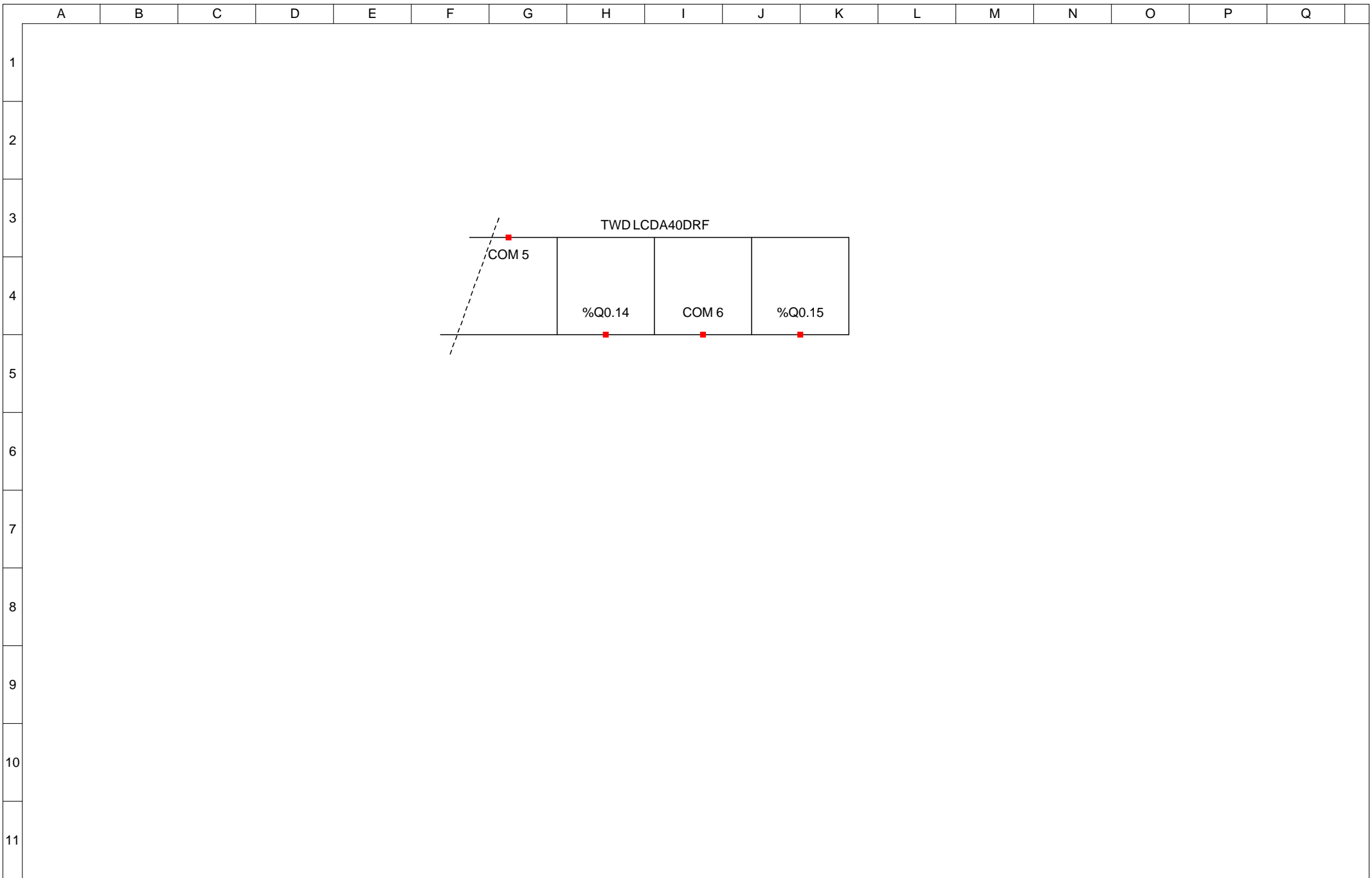

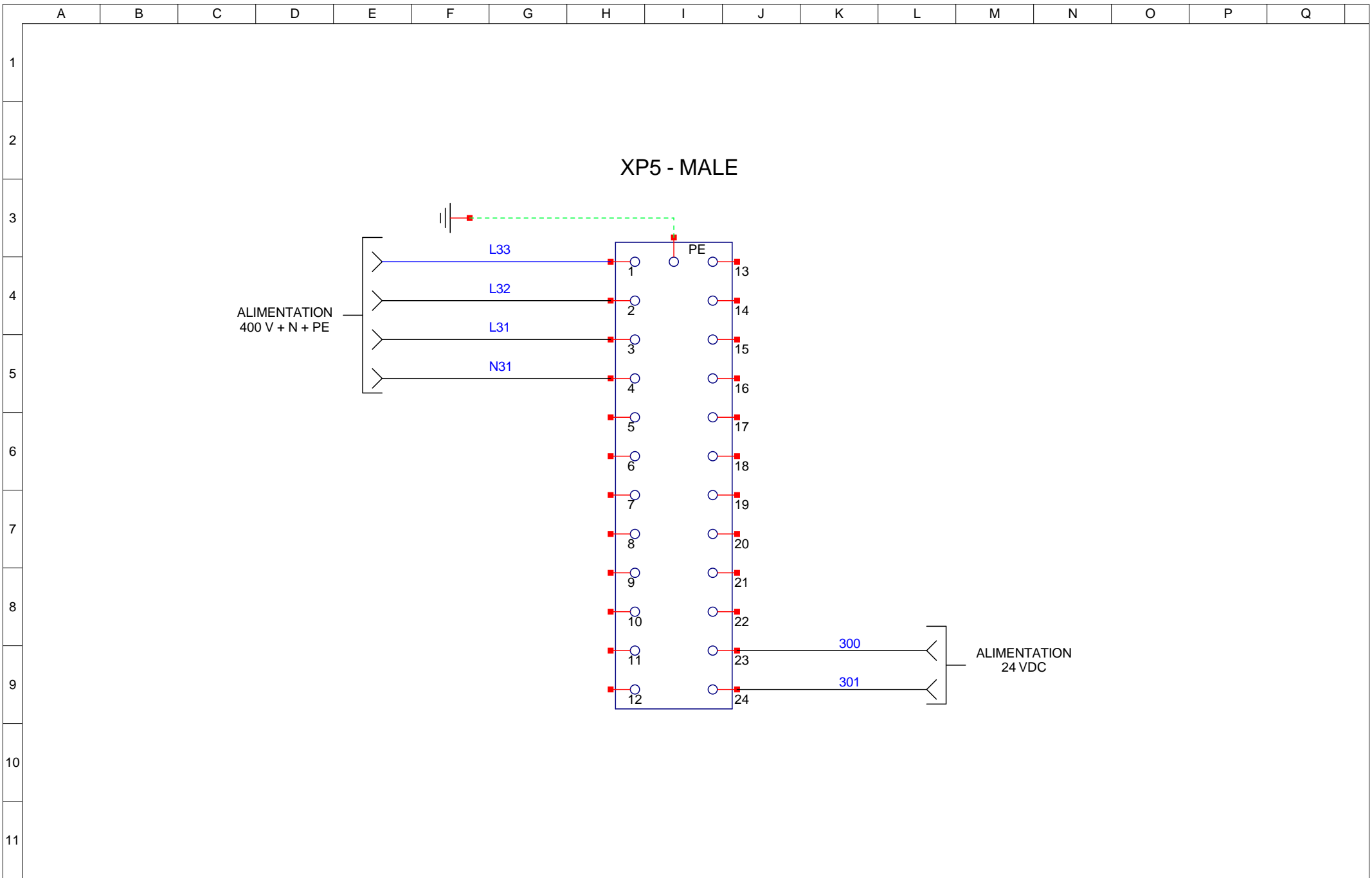

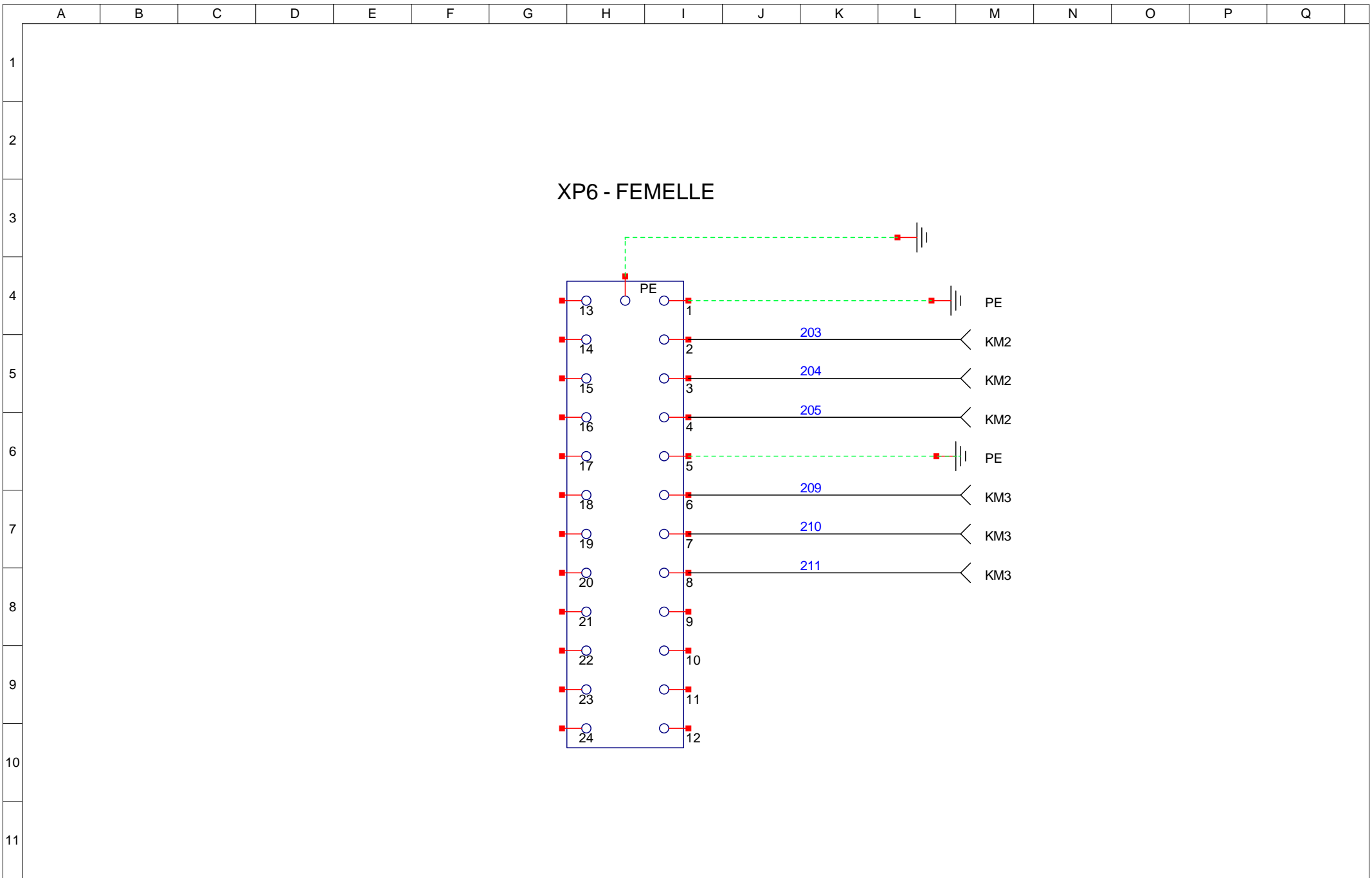

DECINDUSTRIE

ZAC du Monné 72700 ALLONNES

GRLCACTCHETWD00V1

CONNECTEUR 24PTS FEMELLE XP6

Dessiné le : 10/02/2012

Modifié le : 21/12/2012

Par : L.RAPICAULT

11

13

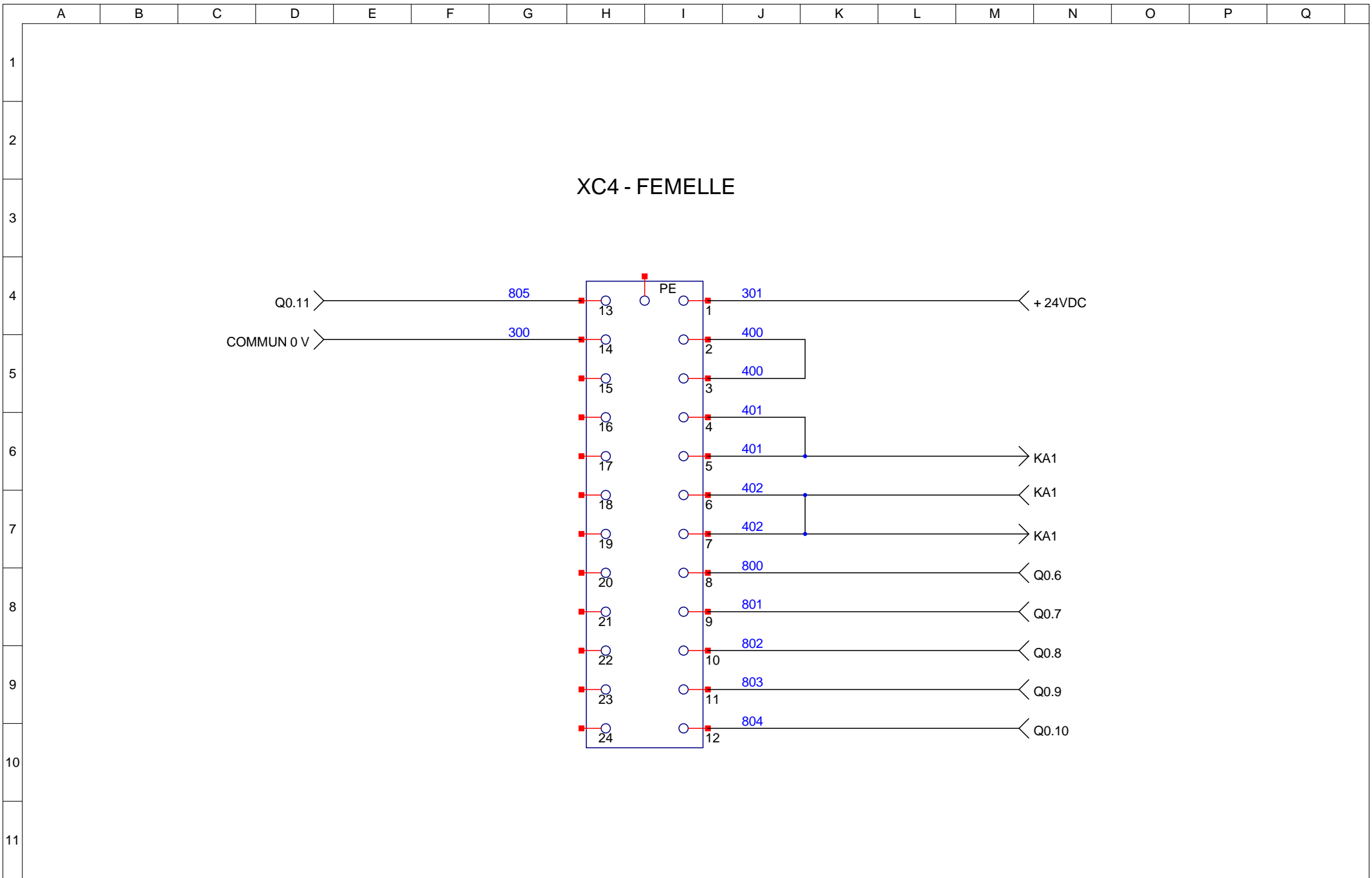

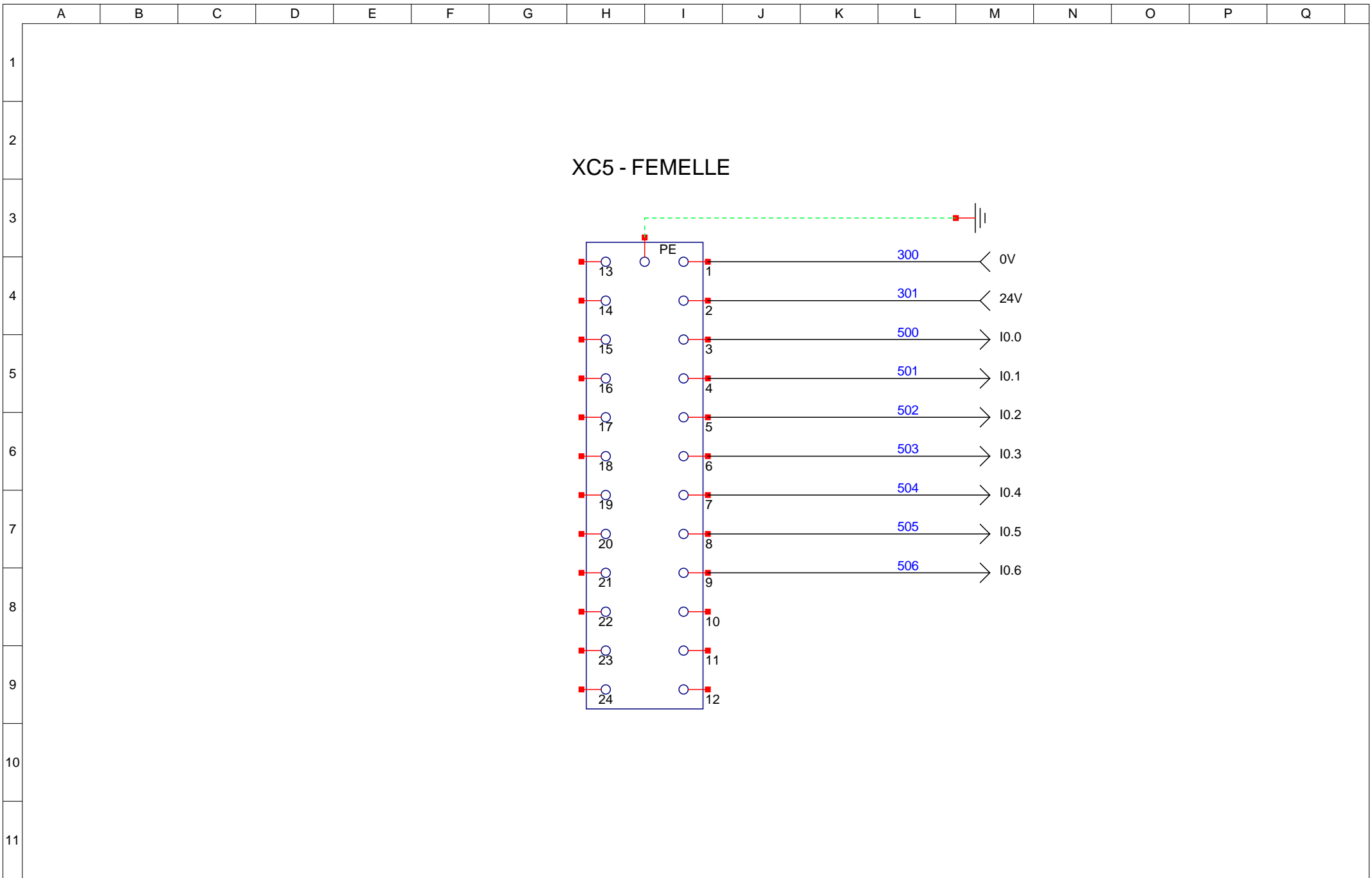

XC5 - FEMELLE

DECINDUSTRIE

ZAC du Monné 72700 ALLONNES

GRLCACTCHETWD00V1

CONNECTEUR 24PTS FEMELLE XC5

Dessiné le : 10/02/2012

Modifié le : 21/12/2012

Par : L.RAPICAULT

13

13